

APPLICATIONS

Électropompes centrifuges, monoblocs et à simple rotor, indiquées pour pomper de l'eau propre et d'autres liquides chimiquement et mécaniquement non agressifs ; l'installation peut être réalisée dans n'importe quelle position, sauf celle qui implique la bouche d'aspiration tournée vers le haut. Grâce à la forme constructive, qui permet l'extraction (retrait arrière) du moteur avec les pièces rotatives de la pompe, et le remontage ultérieur, sans enlever le corps de la pompe et les tuyaux qui y sont connectés, elles sont faciles et pratiques à utiliser pour les besoins les plus variés dans les domaines du génie civil, agricole, industriel ou en général. Approvisionnement en eau, irrigation par aspersion ou ruissellement, alimentation en autoclave et augmentation de la pression, chauffage et conditionnement, toute autre utilisation impliquant le transfert de liquides propres en général.

APLICACIONES

Electrobombas centrífugas, monobloque y con un solo rodete, adecuadas para bombear agua limpia y otros líquidos químicamente y mecánicamente no agresivos; la posibilidad de instalación en cualquier posición, excepto aquella con la boca aspirante dirigida hacia arriba. Su forma constructiva, que permite la extracción (back pull out) del motor con las partes rotatorias de la bomba, y el sucesivo montaje, sin desmontar el cuerpo de la bomba y de las tuberías conectadas a él, ofrece un uso fácil y conveniente para las exigencias más variadas en ámbito civil, agrícola, industrial o de instalaciones en general. Suministro de agua, riego por aspersion o por inundación, alimentaciones de autoclaves y sobreelevaciones de presión, calefacción y acondicionamiento y en cualquier otro uso que comporte el trasvase de líquidos limpios en general.

LIMITES D'UTILISATION

- Température du liquide jusqu'à 35°C (pour usage domestique suivant EN 60335-2-41)
- Température max. du liquide: 90°C (pour d'autres usages)
- Température ambiante jusqu'à 40°C
- Hauteur d'aspiration manométrique jusqu'à 7 mt.
- Service continu
- Indice de rendement minimal (BEP) MEI ≥ 0,4

MOTEUR

- Triphasé 230/400V-50Hz P2 ≤ 7,5 kW
- Triphasé 400/690V-50Hz P2 > 7,5 kW
- Moteur électrique à induction à 2 pôles (n = 2850 min⁻¹)
- Isolation Classe F
- Protection IP 55

MATÉRIAUX

- Corps de pompe Acier inox AISI 304
- Bride porte-joint Acier inox AISI 304
- Rotor Acier inox AISI 304
- Arbre moteur Acier inox AISI 304
- Joints mécaniques Céramique/Graphite/NBR

LÍMITES DE USO

- Temperatura de líquido de hasta 35°C (para un uso doméstico según la norma EN 60335-2-41)
- Temperatura máx. líquido: 90°C (para otros usos)
- Temperatura ambiente hasta 40°C.
- Altura de aspiración manométrica de hasta 7 mt.
- Servicio continuo
- Índice de eficiencia mínimo (BEP) MEI ≥ 0,4

MOTOR

- Trifásico 230/400V-50Hz P2 ≤ 7,5 kW
- Trifásico 400/690V-50Hz P2 > 7,5 kW
- Motor eléctrico por inducción de 2 polos (n = 2850 min⁻¹)
- Aislamiento Clase F
- Protección IP 55

MATERIALES

- Cuerpo bomba Acero inoxidable AISI 304
- Brida portajunta Acero inoxidable AISI 304
- Rodete Acero inoxidable AISI 304
- Eje motor Acero inoxidable AISI 304
- Juntas mecánicas Cerámica/Grfito/NBR

TYPE TIPO	PUISSANCE NOMINALE POTENCIA NOMINAL		PUISSANCE ABSORBÉE POTENCIA ABSORBIDA	AMPÈRES AMPERIO	Q = DÉBIT - CAPACIDAD										
	HP	kW			kW	Triphasé Trifásico	m³/h	3	6	9	12	15	18	21	24
Triphasé Trifásico	P2		P1	Triphasé Trifásico	l/min	50	100	150	200	250	300	350	400	500	600
	Hauteur manométrique totale en m.C.E. - Carga hidrostática manométrica total en m.C.A.														
CX 32-160/1,5	2	1,5	2,1	4,1	H (m)	26	25,3	24,5	23,5	22,5	21	19	16		
CX 32-160/2,2	3	2,2	2,8	5		30	29	28	27	26	24,5	22	19		
CX 32-200/3	4	3	4	6,3		36,5	36	35,5	35	34	33	31,5	29	23,5	
CX 32-200/4	5,5	4	6	9,3		51	50	49	48	47	46	45	43,5	40	
CX 32-200/5,5	7,5	5,5	8,3	13,3		58,5	57	55,5	54	52	50	48,5	47	44,5	40

TYPE TIPO	PUISSANCE NOMINALE POTENCIA NOMINAL		PUISSANCE ABSORBÉE POTENCIA ABSORBIDA	AMPÈRES AMPERIO	Q = DÉBIT - CAPACIDAD													
	P2				P1	Triphasé Trifásico	m³/h	6	12	18	24	30	36	42	48	54	60	66
Triphasé Trifásico	HP	kW	kW	Triphasé Trifásico	l/min		100	200	300	400	500	600	700	800	900	1000	1100	
	Hauteur manométrique totale en m.C.E. - Carga hidrostática manométrica total en m.C.A.																	
CX 40-125/2,2	3	2,2	2,8	5,1	H (m)	21,5	21,1	20,5	19,5	18	16							
CX 40-125/3	4	3	3,7	6		26,5	26,1	25,5	24,5	23,5	22	20						
CX 40-160/4	5,5	4	5,4	8,5		32	31	30	28,8	28	27	26	23					
CX 40-200/5,5	7,5	5,5	7,7	12,4		43	42,5	41,8	41	40	39	37,8	36,5	35				
CX 40-200/7,5	10	7,5	10,5	16,5		53,5	52,8	52,1	51,5	50,5	49,5	48,5	47	45	43			
CX 40-200/11	15	11	15	23,6		65	64,8	64,6	64,4	63,5	62,5	61	59	57	55	53		

TYPE TIPO	PUISSANCE NOMINALE POTENCIA NOMINAL		PUISSANCE ABSORBÉE POTENCIA ABSORBIDA	AMPÈRES AMPERIO	Q = DÉBIT - CAPACIDAD													
	P2				P1	Triphasé Trifásico	m³/h	6	12	18	30	36	42	54	60	66	72	78
Triphasé Trifásico	HP	kW	kW	Triphasé Trifásico	l/min		100	200	300	500	600	700	900	1000	1100	1200	1300	
	Hauteur manométrique totale en m.C.E. - Carga hidrostática manométrica total en m.C.A.																	
CX 50-125/4	5,5	4	4,8	7,5	H (m)	27	26,8	26,6	25,5	24,5	23,5	21	19	17				
CX 50-200/7,5	10	7,5	8,8	14,2		40,5	40,4	40,2	39,3	38,5	37	34	32,5	31	29			
CX 50-200/11	15	11	14	22,2		55	54,8	54,6	53,8	52,8	51,5	48,5	47	44	38			
CX 50-200/15	20	15	17	27			62	61,8	61,5	61,2	60,4	58	56,5	53	50			
CX 50-200/18,5	25	18,5	21	33			70,5	70,3	70	69,8	69	67	65,5	64	62	60		

TYPE TIPO	PUISSANCE NOMINALE POTENCIA NOMINAL		PUISSANCE ABSORBÉE POTENCIA ABSORBIDA	AMPÈRES AMPERIO	Q = DÉBIT - CAPACIDAD													
	P2				P1	Triphasé Trifásico	m³/h	24	36	48	60	72	84	96	108	120	132	144
Triphasé Trifásico	HP	kW	kW	Triphasé Trifásico	l/min		400	600	800	1000	1200	1400	1600	1800	2000	2200	2400	
	Hauteur manométrique totale en m.C.E. - Carga hidrostática manométrica total en m.C.A.																	
CX 65-125/7,5	10	7,5	8,3	13,3	H (m)	26,5	26	25,4	24,5	23,3	21,5	20	18	15,5				
CX 65-160/11	15	11	12,7	20,5		35	34,5	33,5	32,5	31,5	30	28,5	26,5	24,5	22			
CX 65-160/15	20	15	16,5	26,2		42,5	42,2	41,8	41	39,8	38,2	37	35,5	34	31			
CX 65-200/18,5	25	18,5	21	33		52	51,5	50,5	49,5	48,5	47,5	46	44,5	42,5	39,5	35,5		

TYPE TIPO	PUISSANCE NOMINALE POTENCIA NOMINAL		PUISSANCE ABSORBÉE POTENCIA ABSORBIDA	AMPÈRES AMPERIO	Q = DÉBIT - CAPACIDAD													
	P2				P1	Triphasé Trifásico	m³/h	60	72	84	108	132	156	168	180	195	210	225
Triphasé Trifásico	HP	kW	kW	Triphasé Trifásico	l/min		1000	1200	1400	1800	2200	2600	2800	3000	3250	3500	3750	
	Hauteur manométrique totale en m.C.E. - Carga hidrostática manométrica total en m.C.A.																	
CX 80-160/11	15	11	12	19	H (m)	26	25,5	25	22,8	20	17	15,5	14	11				
CX 80-160/15	20	15	16	26		33	32,5	31	29,5	27	24	22,5	21	18,5	15,5			
CX 80-160/18,5	25	18,5	20	32		37,5	37,2	36,8	35	33	30,5	29	27	25	22			
CX 80-200/22	30	22,5	25	39		43,5	43	42,5	41	39	36	34,5	33	30,5	27	23,5		



ÉLECTROPOMPES CENTRIFUGES MONOBLOC EN INOX

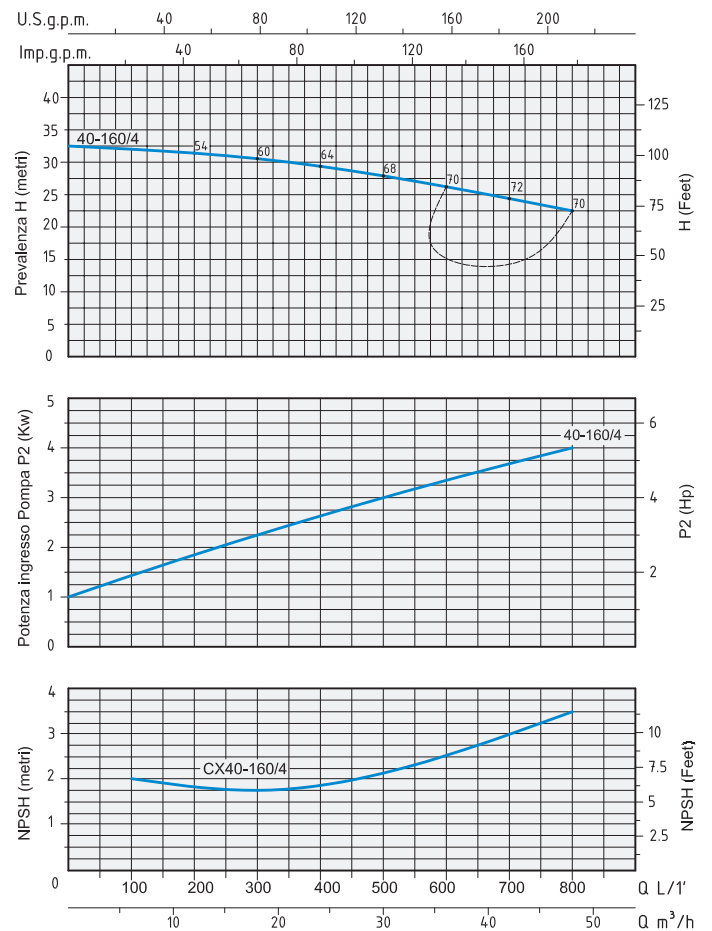
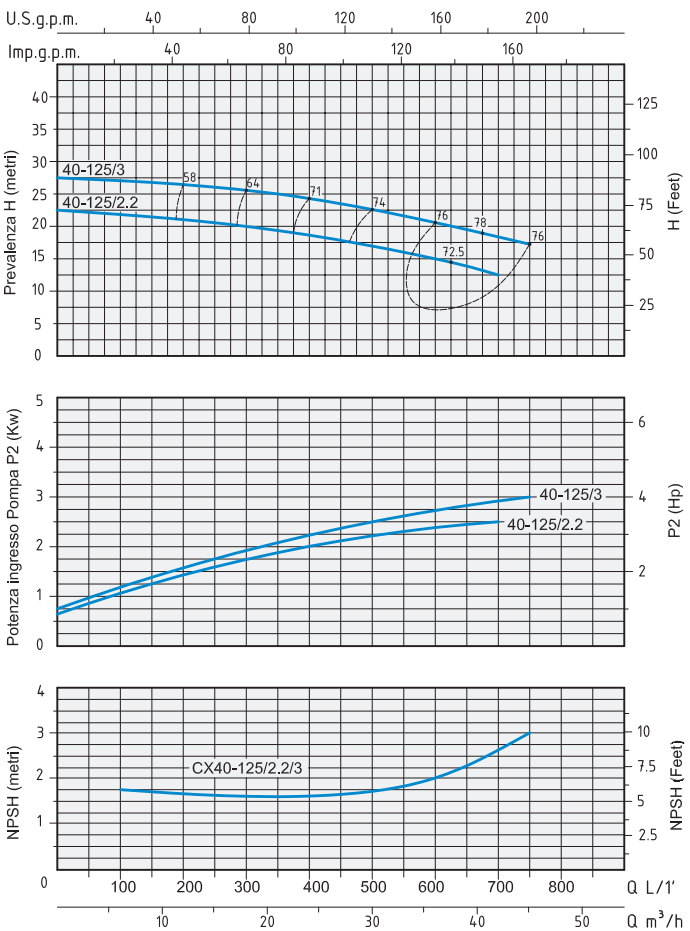
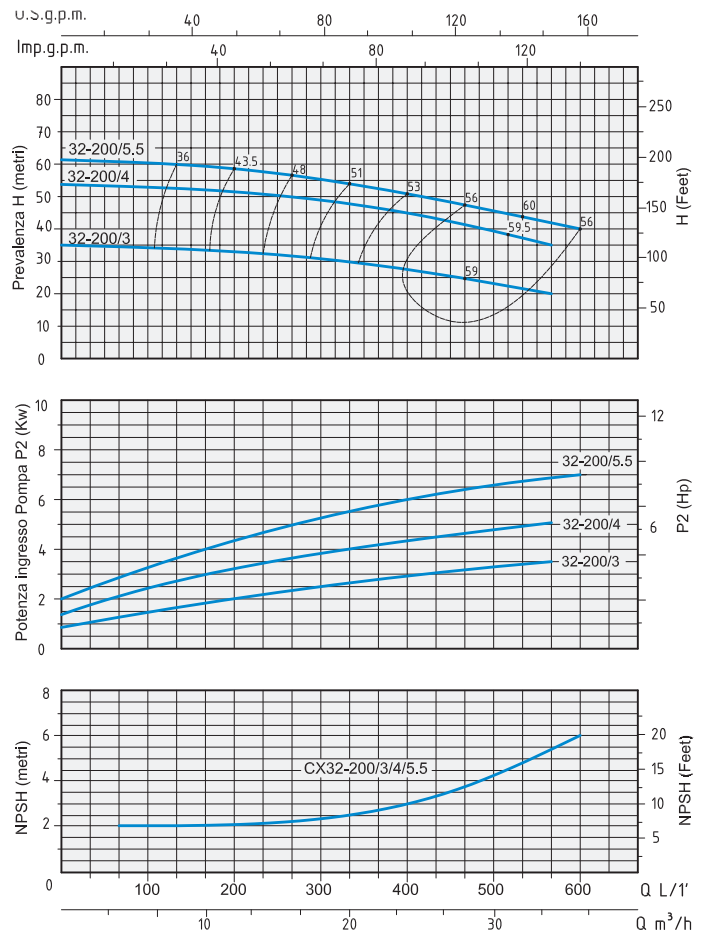
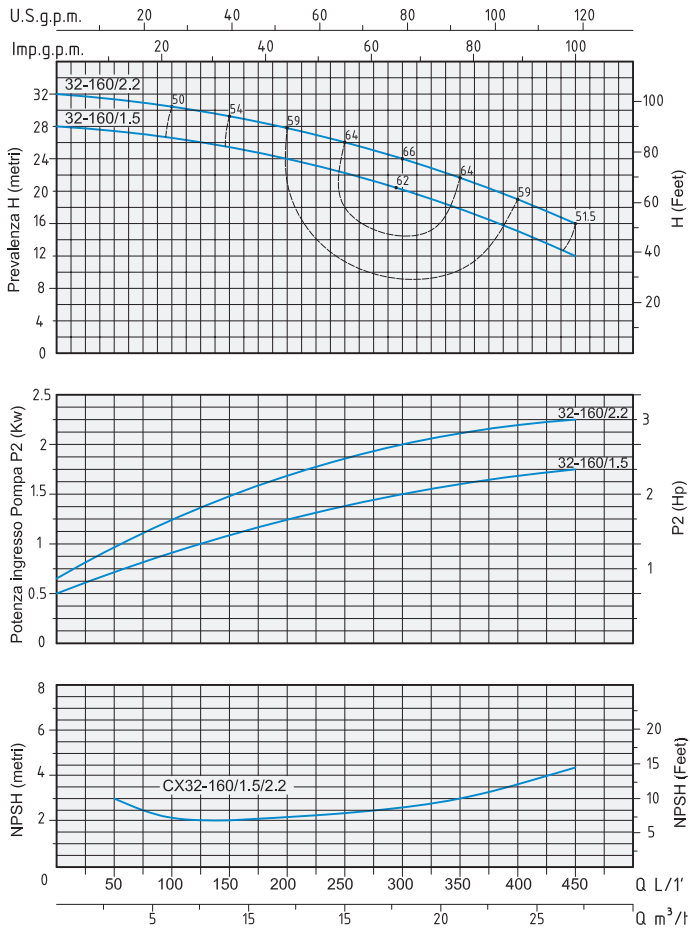

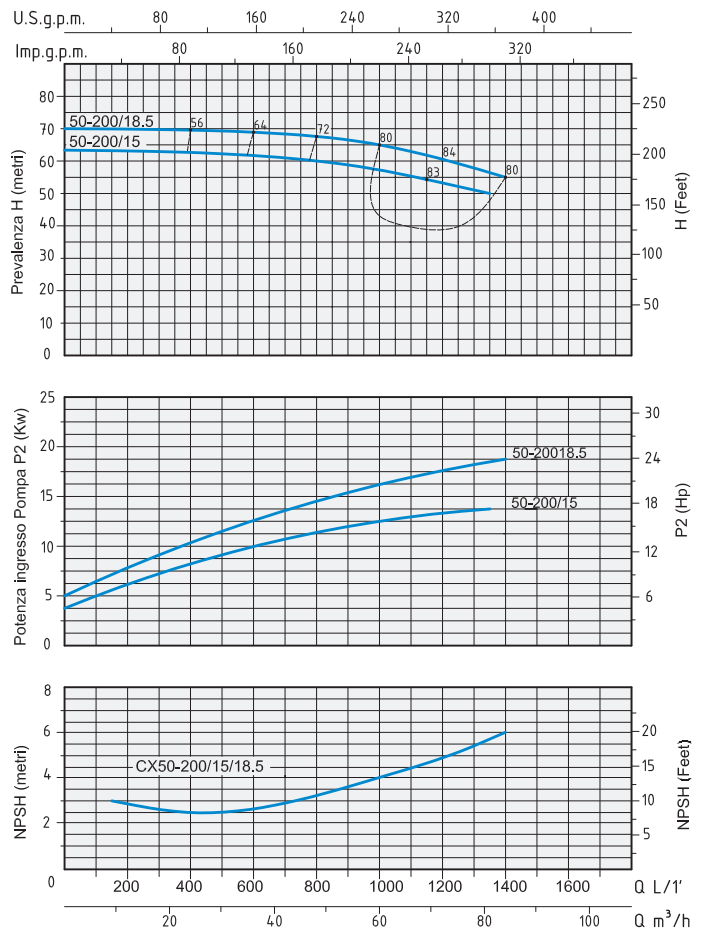
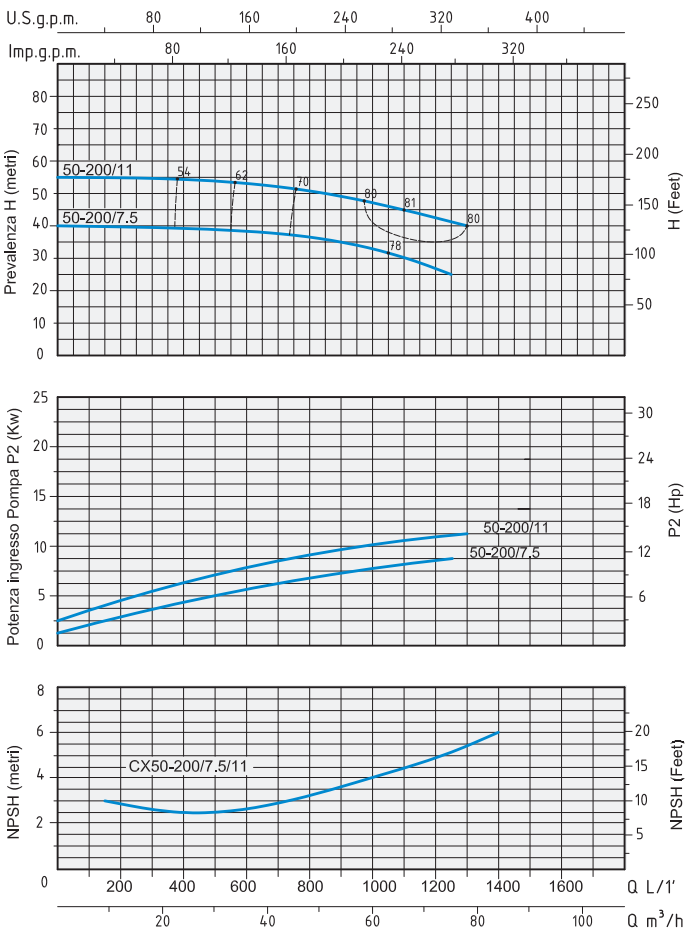
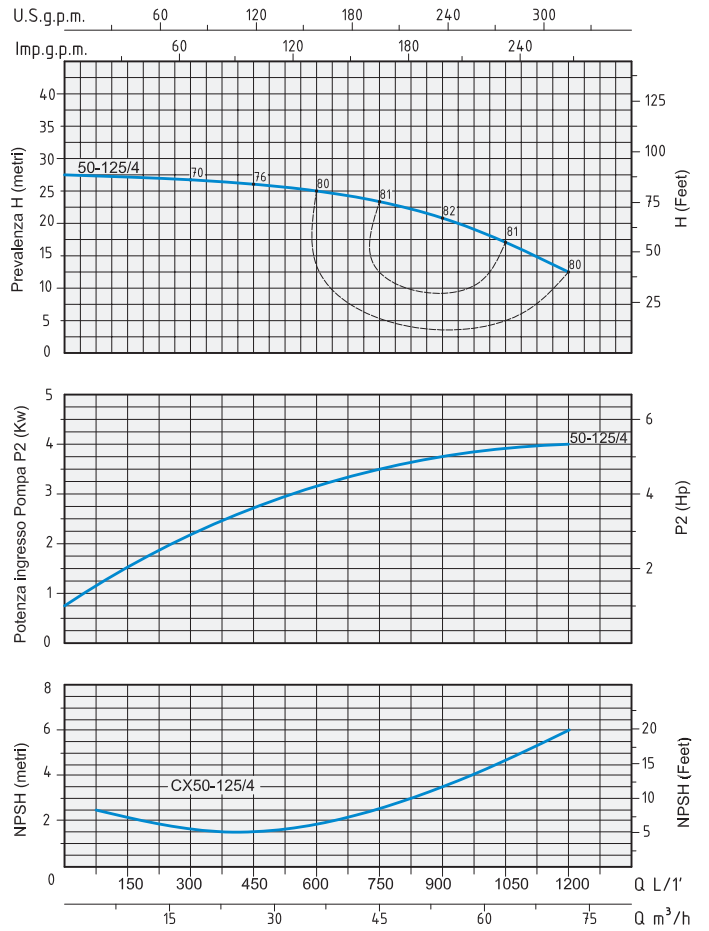
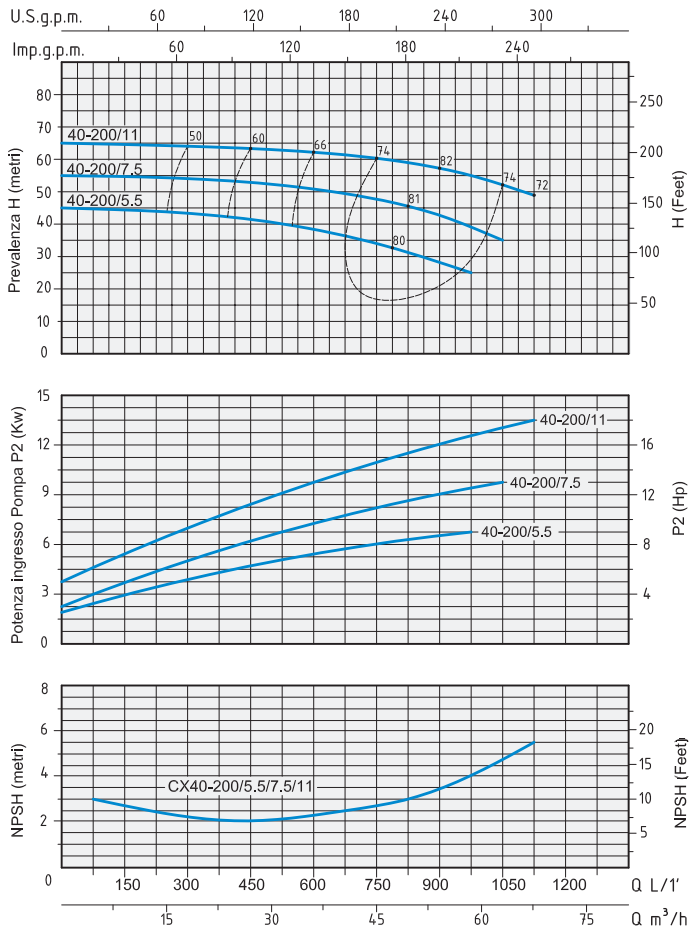



ÉLECTROPOMPES CENTRIFUGES MONOBLOC EN INOX

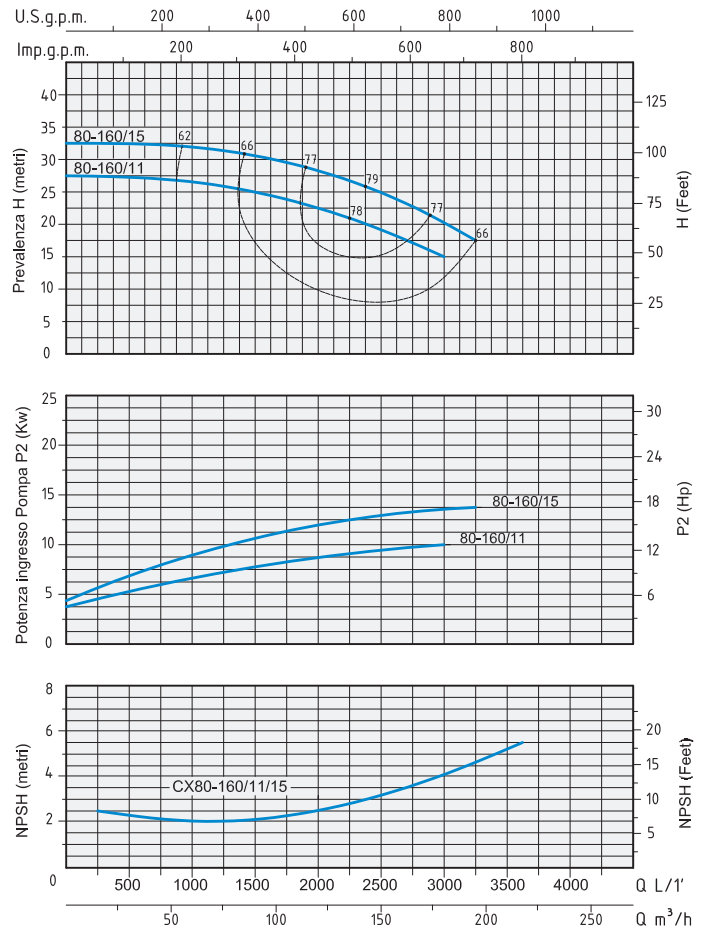
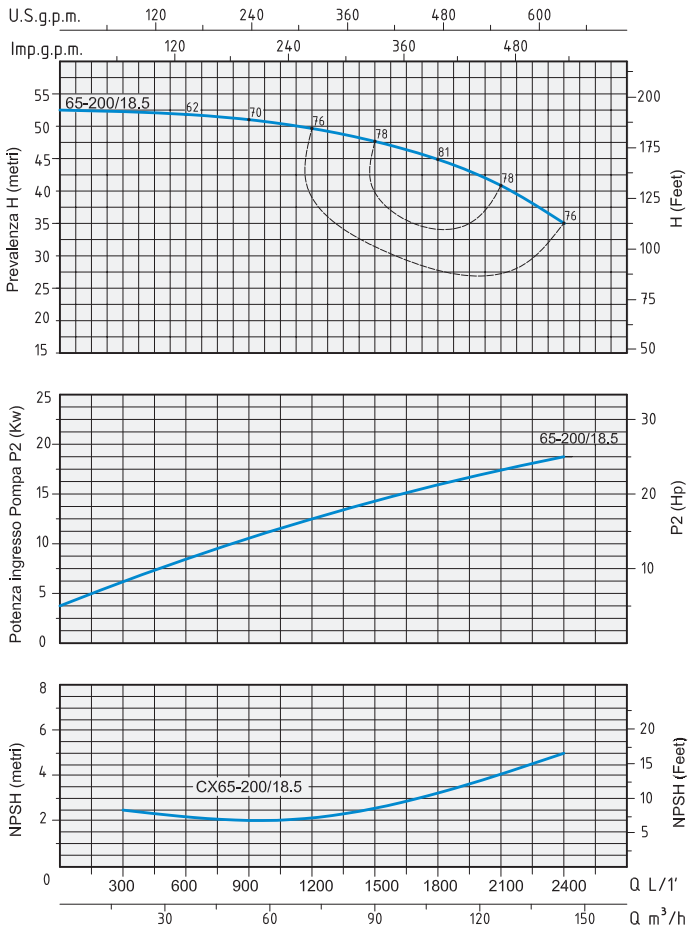
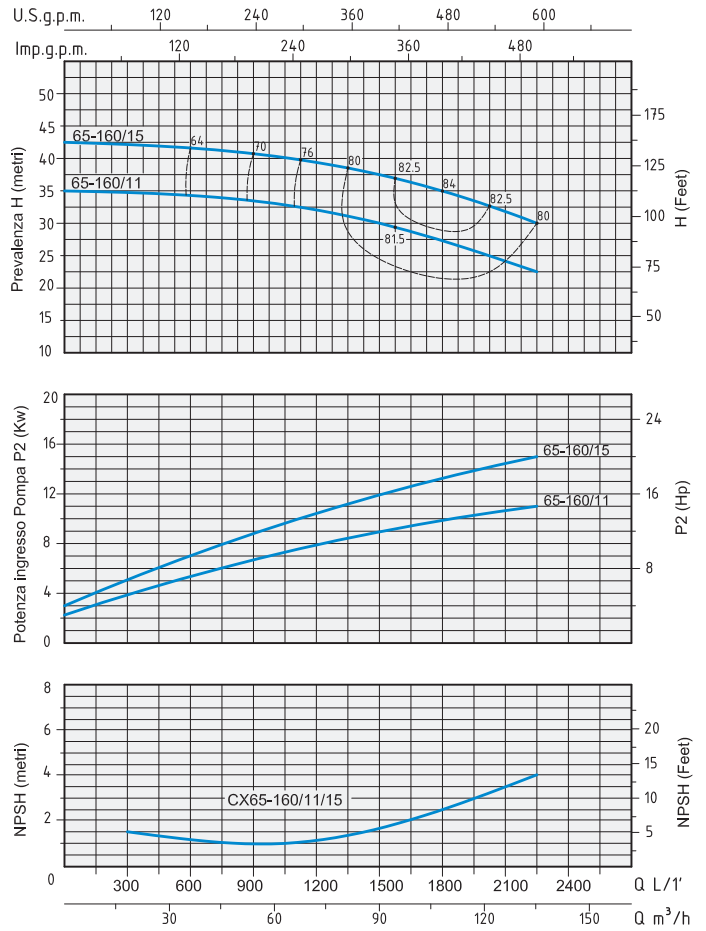
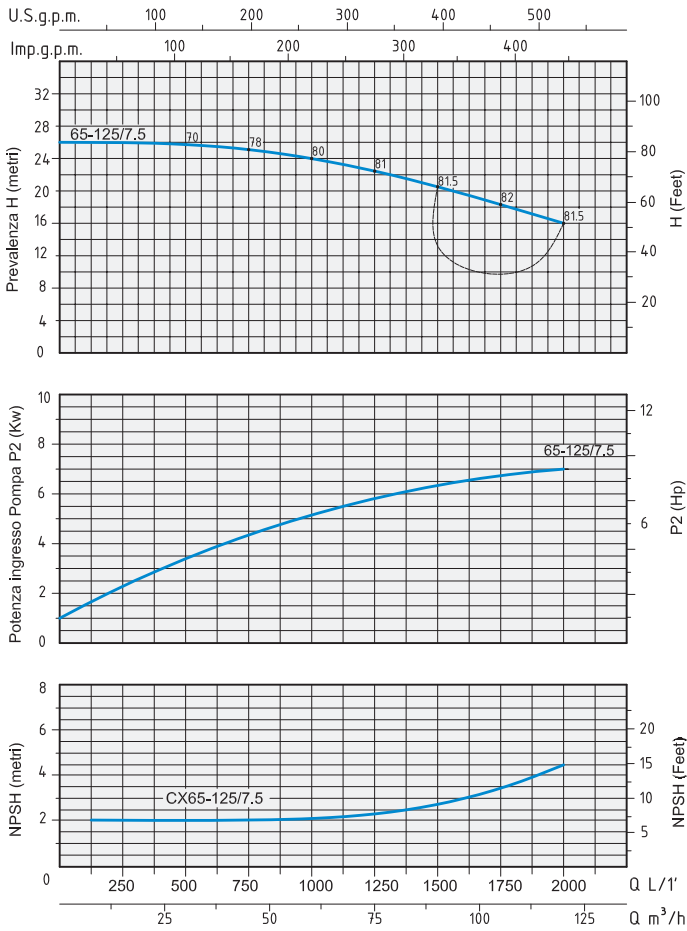

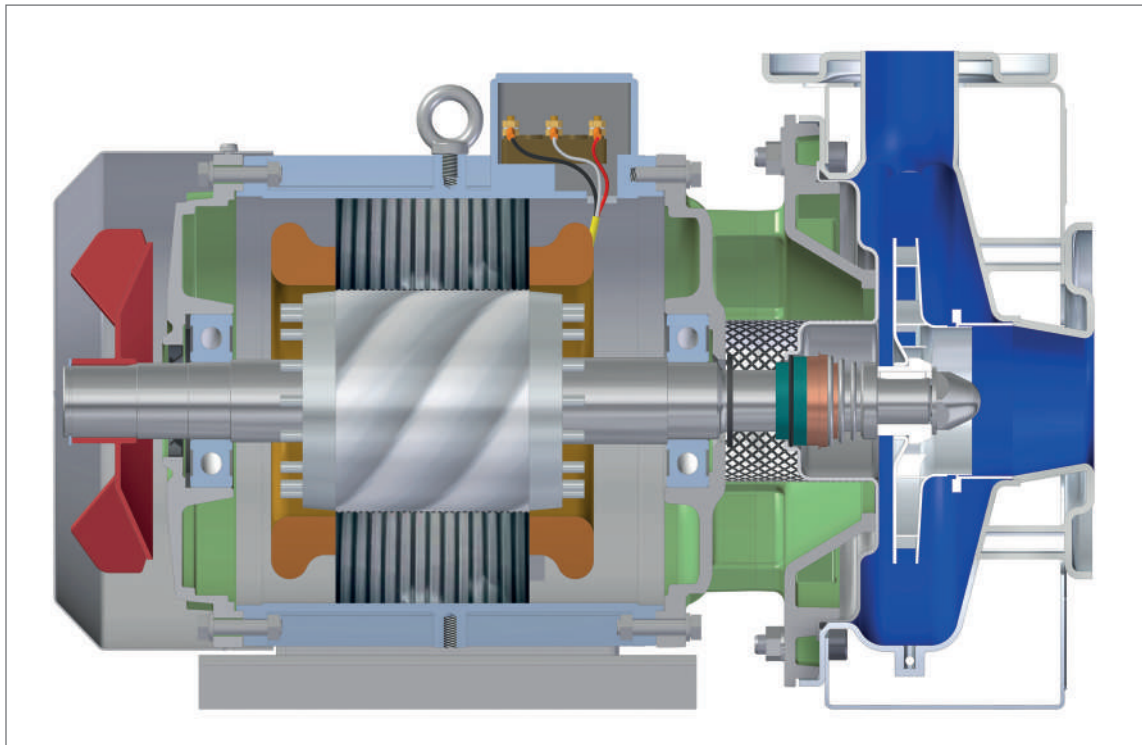
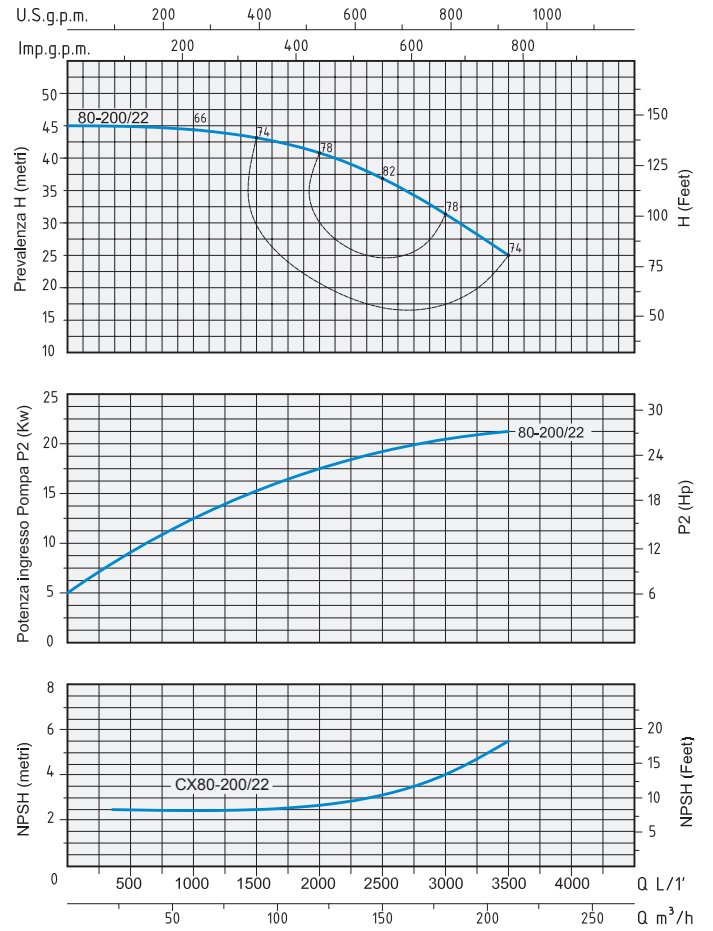
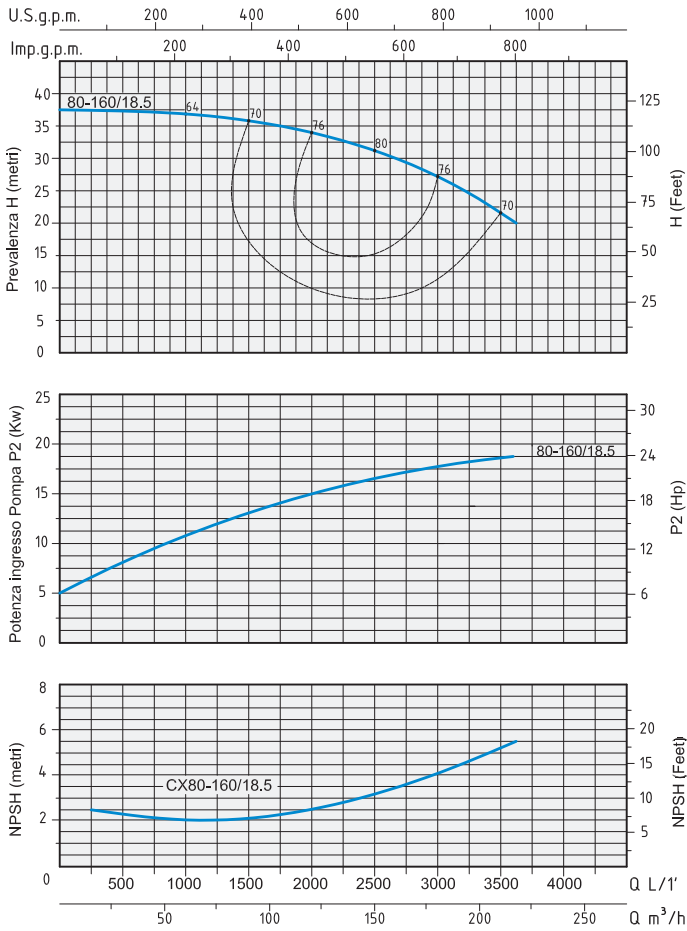

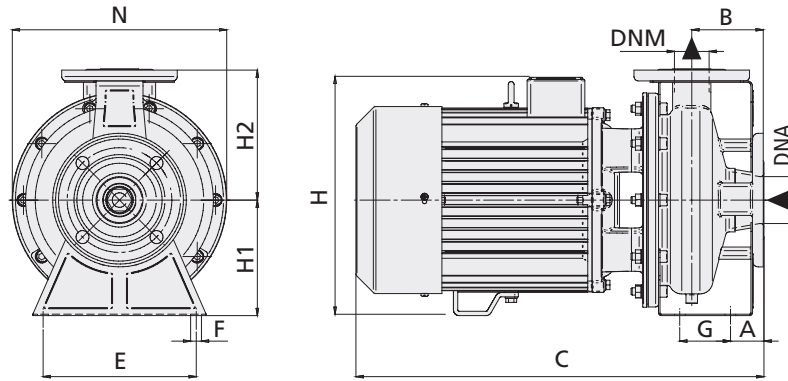

Brides
Brida

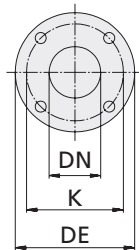

DIMENSIONS mm - DIMENSIONES mm				
DN	DE	K	Trous Orificios	
			n°	Ø
32	140	100	4	18
40	145	110	4	18
50	165	125	4	18
65	185	145	4	18
80	200	160	8	18
100	220	180	8	18

TYPE TIPO	DIMENSIONS mm - DIMENSIONES mm												DIMENSIONS DIMENSIONES mm			POIDS PESO kg	
	A	B	C	E	F	G	H	H1	H2	N	DNA	DNM	P	L	H		
Triphasé Trifásico																	
CX 32-160/1,5	34	79,5	440	160	15	70	260	112	140	213	50	32	250	475	335	23,1	
CX 32-160/2,2	34	79,5	440	160	15	70	260	112	140	213	50	32	250	475	335	26,1	
CX 32-200/3	34	82,5	482	212	15	70	346,5	160	186,5	297	50	32	340	620	485	40,7	
CX 32-200/4	34	82,5	510	212	15	70	346,5	160	186,5	297	50	32	340	620	485	50,2	
CX 32-200/5,5	34	82,5	540	212	15	70	350	160	186,5	297	50	32	340	620	485	67,7	

TYPE TIPO	DIMENSIONS mm - DIMENSIONES mm												DIMENSIONS DIMENSIONES mm			POIDS PESO kg	
	A	B	C	E	F	G	H	H1	H2	N	DNA	DNM	P	L	H		
Triphasé Trifásico																	
CX 40-125/2,2	34	79	441	160	15	70	255	112	142	213	65	40	250	475	335	25,6	
CX 40-125/3	34	79	478	160	15	70	255	112	142	213	65	40	270	540	430	32,9	
CX 40-160/4	34	79	501	160	15	70	280	112	142	230	65	40	270	540	430	37,9	
CX 40-200/5,5	46,5	98,5	565	212	15	70	345	160	183,5	297	65	40	340	620	485	62,2	
CX 40-200/7,5	46,5	98,5	565	212	15	70	345	160	183,5	297	65	40	340	620	485	66,7	
CX 40-200/11	46,5	98,5	705	212	15	70	410	160	183,5	315	65	40	372	805	550	103,3	

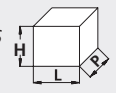
TYPE TIPO	DIMENSIONS mm - DIMENSIONES mm												DIMENSIONS DIMENSIONES mm 			POIDS PESO kg
	A	B	C	E	F	G	H	H1	H2	N	DNA	DNM	P	L	H	
Triphasé Trifásico																
CX 50-125/4	41,5	84,5	520	212	15	70	300	132	164,5	254	65	50	340	620	485	45,2
CX 50-200/7,5	46,5	99	565	212	15	70	350	160	180	297	65	50	340	620	485	66,7
CX 50-200/11	46,5	99	706	212	15	70	410	160	180	315	65	50	372	805	550	102,8
CX 50-200/15	46,5	99	706	212	15	70	410	160	180	315	65	50	372	805	550	111,3
CX 50-200/18,5	46,5	99	751	212	15	70	410	160	180	315	65	50	372	805	550	124,3

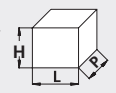
TYPE TIPO	DIMENSIONS mm - DIMENSIONES mm												DIMENSIONS DIMENSIONES mm 			POIDS PESO kg
	A	B	C	E	F	G	H	H1	H2	N	DNA	DNM	P	L	H	
Triphasé Trifásico																
CX 65-125/7,5	52,5	100	570	212	15	95	350	160	180	283	80	65	340	620	485	63,7
CX 65-160/11	52,5	100	714	212	15	95	410	160	200	315	80	65	372	805	550	103,3
CX 65-160/15	52,5	100	714	212	15	95	410	160	200	315	80	65	372	805	550	112,8
CX 65-200/18,5	52,5	100	760	250	15	95	430	180	225	333	80	65	372	805	550	129,8

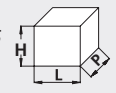
TYPE TIPO	DIMENSIONS mm - DIMENSIONES mm												DIMENSIONS DIMENSIONES mm 			POIDS PESO kg
	A	B	C	E	F	G	H	H1	H2	N	DNA	DNM	P	L	H	
Triphasé Trifásico																
CX 80-160/11	77,5	125	743	250	15	95	430	180	225	333	100	80	372	805	550	105,3
CX 80-160/15	77,5	125	743	250	15	95	430	180	225	333	100	80	372	805	550	113,8
CX 80-160/18,5	77,5	125	790	250	15	95	430	180	225	333	100	80	395	865	561	125,7
CX 80-200/22	77,5	125	830	280	15	95	445	180	250	360	100	80	395	865	561	188,2